

DEVELON

Mini-pelles

DX85R-7



Puissance max.	48,5 kW
Poids opérationnel	9528 kg
Capacité du godet	0,28 m ³



DX85R



MINI-PELLE DEVELON DX85R-7

DÉCOUVREZ LA NOUVELLE GÉNÉRATION DE MACHINES DEVELON

D'une puissance exceptionnelle, mais très respectueuse de l'environnement, la DX85R-7 se distingue par un rendement énergétique sans égal.

PRODUCTIVITÉ ET RENDEMENT ÉNERGÉTIQUE ACCRUS POUR PLUS DE BÉNÉFICES

FIABILITÉ

Les structures de flèche et de balancier puissantes, renforcées par des points d'articulation en acier forgé et des pièces de fonderie massives, forment un groupe de travail fait pour les applications les plus exigeantes. Flèche monobloc ou articulée pour une polyvalence maximale. Acheminement optimisé des conduites sur le groupe de travail pour protéger votre investissement.

EFFICACITÉ

Le ralenti automatique, installé de série, réduit la consommation de carburant et les émissions sonores.

PRODUCTIVITÉ

Une force de traction élevée ainsi que des forces d'arrachement exceptionnelles au godet et au balancier assurent une productivité supérieure et une consommation de carburant réduite, dans un environnement de travail efficace et confortable.

DES PERFORMANCES DE HAUT NIVEAU ET UNE CONCEPTION POLYVALENTE

- Une machine puissante et compacte qui s'adapte à tous les types de chantiers
- La force de traction et le couple d'orientation élevés garantissent d'excellentes performances lors des travaux en pente
- La capacité hydraulique élevée d'un véritable porte-outil
- Très efficace dans les espaces restreints grâce à la flèche articulée et au déport de flèche

MAÎTRISE ET PRÉCISION

Système hydraulique souple et précis, développant toute la puissance nécessaire pour une vaste gamme d'accessoires de chantier.

- Réglage proportionnel du débit hydraulique par l'opérateur
- 2 gammes de vitesse de translation à sélection automatique
- Commande du déport de la flèche par manipulateur garantissant puissance et fiabilité
- Le nouvel écran tactile Develon Smart Touch, avec son interface conviviale et son écran 8" (20 cm), regroupe à portée de main toutes les fonctions et les réglages de la machine
- Restez joignable à tout moment grâce au système de téléphonie mains libres



Le nouveau distributeur principal réduit les pertes de charge internes pour garantir un débit hydraulique toujours parfaitement adapté à la charge de travail. Les mouvements simples ou combinés sont ainsi plus précis et plus faciles à contrôler. Ceci assure performances, économie de carburant et souplesse des opérations.



MOTEUR

D'une puissance exceptionnelle - avec un couple élevé à bas régime - le nouveau moteur Develon D24, équipé d'un oxydeur catalytique (DOC) et d'un filtre à particules (DPF), combine parfaitement fiabilité et impact réduit sur l'environnement. Conforme aux exigences des normes antipollution Phase V, ce moteur 3 cylindres développe 48,5 kW à 2100 tr/min.

CONFORT SANS ÉGAL

Une des cabines les plus spacieuses du marché, des niveaux de bruit et de vibrations particulièrement bas et une visibilité panoramique exceptionnelle. Avec son siège à suspension pneumatique entièrement réglable à chauffage intégré et sa climatisation de série, la DX85R-7 vous permet de rester détendu et concentré tout au long de la journée.

SÉCURITÉ

Alarme de déplacement et caméra de vision arrière (option) ou système de vision sur 360 ° (option) pour une sécurité maximale lorsque du personnel travaille à proximité. De grands rétroviseurs latéraux, un feu LED sur la flèche (de série) et des feux supplémentaires (option) offrent la visibilité nécessaire pour travailler en toute sécurité de nuit ou dans l'obscurité.



FILTRATION À HAUTES PERFORMANCES

Des filtres haute performance protègent la machine contre l'eau, la poussière et les impuretés afin d'assurer une protection optimale de votre investissement. Un filtre-décanteur hautes performances élimine l'humidité et la majorité des impuretés présentes dans le carburant diesel.

ENTRETIEN FACILE

Données d'entretien consultables directement sur l'écran de contrôle interactif. Accès facile et sûr à tous les filtres depuis le sol. Pour protéger les radiateurs et minimiser l'entretien, l'aspiration d'air frais du compartiment des refroidisseurs est pourvue d'un grillage à mailles fines.



POLYVALENCE ET RENDEMENT ÉNERGÉTIQUE

UN MODÈLE DOTÉ DE CARACTÉRISTIQUES INÉDITES

Une mini-pelle conçue pour offrir une valeur optimale à l'utilisateur final. La pelle DX85R-7 (à déport arrière réduit) offre plus de valeur ajoutée à l'opérateur. En particulier :

- Une productivité accrue et un rendement énergétique supérieur, obtenus grâce à la régulation électronique du système hydraulique et du moteur
- Une ergonomie améliorée, un confort accru et une excellente visibilité panoramique, pour un poste de conduite particulièrement agréable et sûr
- Une fiabilité supérieure grâce à l'utilisation de matériaux hautes performances et de nouvelles méthodes de calcul de résistance des structures. La longévité accrue des composants se traduit par une réduction significative du coût d'exploitation
- Une maintenance simplifiée qui augmente la disponibilité de la pelle et contribue ainsi également à réduire son coût d'exploitation

DES PERFORMANCES MAXIMALES DANS TOUTES LES CONDITIONS DE TRAVAIL

Le système hydraulique de dernière génération, associé à un moteur puissant, développe des forces d'arrachement et de traction impressionnantes. En conséquence, la DX85R-7 offre des performances exceptionnelles, un excellent rendement et la capacité de s'adapter aux chantiers les plus divers.

MOTEUR DEVELON D24

La DX85R-7 est équipée d'un moteur puissant et respectueux de l'environnement qui offre rendement élevé et confort d'utilisation en toutes conditions. Le turbocompresseur permet de renforcer à la fois la puissance du moteur et le couple. Ce moteur est également réputé pour son excellent rendement énergétique, sa fiabilité et sa longévité.

DÉPORT DE FLÈCHE

Le déport de la flèche permet de travailler avec efficacité dans des espaces particulièrement restreints.

FORCE D'ARRACHEMENT ÉLEVÉE AU GODET

Grâce à sa puissance, son efficacité et sa force d'arrachement accrue, cette machine peut faire face à toutes les conditions de chantier.

LAME DE REMBLAYAGE

La lame de remblayage monobloc soudée est conçue pour une longue durée de vie, même dans les applications les plus exigeantes.

DEUX GAMMES DE VITESSE À SÉLECTION AUTOMATIQUE

Après avoir rétrogradé en gamme lente sous charge, les moteurs de translation reviennent automatiquement en gamme rapide. Ils assurent des virages en souplesse et facilitent les opérations de remblayage.

FIABILITÉ

Les structures de flèche et de balancier puissantes, renforcées par des points d'articulation en acier forgé et des pièces de fonderie massives, forment un groupe de travail conçu pour les applications les plus exigeantes. Les vérins de flèche et de balancier surdimensionnés assurent un fonctionnement puissant et souple. Axes et bagues de haute technologie.





2

15

4

14

3

5

6

7

8

10

11

1

13

LE POSTE DE TRAVAIL IDÉAL ALLIANT CONFORT ET ERGONOMIE

1. Siège
2. Accoudoir
3. Contacteur d'arrêt d'urgence du moteur
4. Manipulateur gauche
5. Pédale de déport de flèche (selon modèle)
6. Pédales de translation
7. Pédale de débit unidirectionnel/bidirectionnel (selon modèle)
8. Événement aux pieds
9. Événement de dégivrage
10. Leviers de translation
11. Écran d'affichage
12. Manipulateur droit
13. Rappel ceinture de sécurité
14. Levier de sécurité
15. Contacteur du système de post-traitement
16. Contacteur de démarrage
17. Contacteur de commande de l'attache rapide

SÉCURITÉ AUX NORMES ISO

La DX85R-7 a été conçue de sorte à vous offrir les meilleures conditions de travail possibles. Sécurité garantie avec la luxueuse cabine pressurisée et homologuée ROPS (protection contre le retournement) aux normes ISO. Feux de travail LED de série sur la cabine et la flèche, grands rétroviseurs latéraux, systèmes de caméra de vision arrière ou de vision sur 360 ° (AVM) en option pour une visibilité panoramique accrue de la zone entourant la machine. Autres équipements de sécurité installés de série : alarme automatique de surchauffe, capteur de pression d'huile insuffisante et contacteur d'arrêt d'urgence du moteur.

CONFORT SANS ÉGAL

Confortablement installé dans le siège haute qualité à suspension pneumatique et chauffage intégré, vous disposez d'une visibilité dégagée sur le chantier tout autour de la machine. Plusieurs compartiments de rangement sont également à portée de main. Les pédales, les manipulateurs et les accoudoirs ont tous été conçus dans une optique d'efficacité et de confort de l'opérateur. Le niveau de bruit et de vibrations est extrêmement bas tandis que l'efficacité de la climatisation automatique et de la ventilation a été significativement accrue. Dans ces conditions, vous serez en mesure d'effectuer de longues journées de travail sans fatigue tout en tirant le maximum de votre machine. Et enfin, grâce à notre système de téléphonie mains libres vous ne manquerez aucun appel et resterez joignable par vos clients à tout moment.

OBTENEZ LA PLUS HAUTE EFFICACITÉ DU BOUT DES DOIGTS

Les manipulateurs sensibles et précis ainsi que l'agencement clair et pratique des commandes permettent de travailler sans fatigue, avec souplesse, assurance et efficacité. Le débit auxiliaire proportionnel garantit précision, souplesse et efficacité lors de l'utilisation d'accessoires hydrauliques.

ÉCRAN DEVELON SMART TOUCH

L'écran tactile de 8" (20 cm) permet de naviguer facilement à travers les différents menus, y compris ceux des modes de puissance et des réglages des circuits hydrauliques auxiliaires. Vous pouvez également y connecter un périphérique Bluetooth ou écouter votre station de radio préférée.





PLUS DE LONGÉVITÉ - MOINS D'ENTRETIEN

Develon Infracore Co. Ltd. a fait bénéficier la DX85R-7 de ses technologies les plus avancées afin qu'elle combine performances de haut niveau et simplicité d'entretien sans pareille. Comme l'opérateur dispose de points de contrôle et d'entretien accessibles sans effort, la DX85R-7 est d'autant plus disponible et productive.

ENTRETIEN SIMPLIFIÉ POUR UNE DISPONIBILITÉ MAXIMALE

DES PERFORMANCES DURABLES POUR UN COÛT D'EXPLOITATION RÉDUIT

Fabriquée avec les outils de conception assistée par ordinateur les plus avancés et des matériaux de qualité supérieure, puis soumise à des tests d'endurance particulièrement rigoureux, cette mini-pelle est faite pour affronter les chantiers les plus exigeants. La DX85R-7 a été conçue pour faciliter et accélérer les entretiens courants. Ses intervalles d'entretien rallongés augmentent sa disponibilité sur les chantiers. Et vous pouvez toujours compter sur les techniciens spécialisés du réseau Develon pour vous aider chaque fois que vous en avez besoin.

FLÈCHE RENFORCÉE

Develon a utilisé l'analyse par éléments finis et la simulation tridimensionnelle par ordinateur pour obtenir une structure de flèche garantissant une répartition optimale des contraintes. Cette conception, associée à l'augmentation de l'épaisseur des tôles, réduit la fatigue des éléments et accroît ainsi leur fiabilité et leur longévité.

ACCÈS SIMPLE ET RAPIDE POUR ENTRETIEN

- Le coupe-batterie permet de déconnecter les batteries en un tour de main avant de stocker la machine pour de longues périodes
- L'horamètre peut être contrôlé d'un coup d'œil en restant au niveau du sol
- Pour simplifier les opérations d'entretien, tous les filtres (filtres à huile moteur, préfiltres et filtres à carburant, filtre de pilotage) sont accessibles depuis le sol
- Le positionnement du distributeur principal au centre de la machine facilite son entretien et améliore la visibilité depuis le poste de conduite
- Le grillage à mailles fines installé sur les portes latérales et les radiateurs eux-mêmes filtre l'air aspiré afin d'optimiser la capacité de refroidissement et réduire l'entretien

CHENILLES EN CAOUTCHOUC

Les chenilles en caoutchouc se distinguent par leurs capacités antidérapantes et leur adhérence supérieure. Elles causent également moins de dommages aux surfaces sensibles telles que les revêtements des routes et des trottoirs. Nos chenilles en caoutchouc se déposent et s'installent facilement, tout comme les galets tendeurs, les barbotins et les autres composants des trains de chenilles. Les galets supérieurs à joint renforcés contribuent à la robustesse exceptionnelle de notre système de translation. Résultat : la machine peut se déplacer rapidement sur de grandes distances, y compris sur les terrains difficiles. Les chenilles en caoutchouc ou en acier sont guidées par des galets inférieurs à double flasque, ce qui permet de les remplacer sans démonter d'autres composants et augmente la force de levage latérale.

COMPARTIMENT MOTEUR

Le compartiment moteur est conçu de sorte à faciliter au mieux les opérations d'entretien. Il est doublé d'un robuste matériau insonorisant afin d'améliorer le confort de l'opérateur autant que celui des personnes travaillant à proximité de la machine. Les attaches utilisées facilitent et simplifient le démontage.

NIVEAU D'HUILE

Le niveau d'huile se contrôle d'un simple coup d'œil sur la jauge transparente placée sur le côté du réservoir hydraulique.

CONDUITES DE GRAISSAGE

Des conduites de graissage intégrées permettent de graisser sans effort la couronne d'orientation et le pied du vérin de déport à partir de graisseurs facilement accessibles.



CARACTÉRISTIQUES TECHNIQUES

MOTEUR

Conçu pour des performances et un rendement énergétique exceptionnels, le moteur diesel Develon D24 répond aux exigences des normes antipollution les plus récentes (Phase V). Il optimise les performances de la machine grâce à un système d'injection à très haute pression, un refroidisseur air/air de l'air d'admission et un système de régulation électronique. Moteur diesel 4 temps à refroidissement liquide, turbocompresseur à clapet de décharge, oxydeur catalytique (DOC), filtre à particules (DPF) et recirculation des gaz d'échappement (EGR).

Modèle

Develon D24

Nbre de cylindres

4

Puissance nominale à 2100 tr/min

ISO 14396 48,5 kW (65 Ch)

Couple max. à 1600 tr/min

248 Nm

Régime à vide (ralenti - régime max.)

1000 - 2100 tr/min

Cylindrée

2392 cm³

Alésage × course

90 mm × 94 mm

Démarrateur

12 V, 2,5 kW

Batteries - Alternateur

1 × 12 V, 100 Ah - 13,5 V, 90 A

Filtre à air

Filtre à air à double cartouche

CHÂSSIS INFÉRIEUR

Construction extrêmement robuste. Matériaux durables de haute qualité. Tous les assemblages soudés sont réalisés de sorte à réduire les contraintes.

- Les galets de chenille sont étanches et graissés à vie
- Galets tendeurs et barbotins dotés de joints flottants
- Tuiles de chenille à triple arête en alliage d'acier durci par induction
- Axes de maillon en acier trempé
- Tendeurs de chenille hydrauliques avec ressort amortisseur

Galets supérieurs (chenilles standard)

1

Galets inférieurs

5

Nombre de maillons et tuiles par côté (chenilles en acier)

40

Pas des maillons (chenilles en acier)

154 mm

SYSTÈME HYDRAULIQUE

L'e-EPOS (Electronic Power Optimising System) est le cerveau de la pelle. Il minimise la consommation de carburant et optimise l'efficacité du système hydraulique dans toutes les conditions de travail. Afin d'harmoniser en permanence le fonctionnement du moteur avec celui du système hydraulique, l'e-EPOS est relié à l'unité de contrôle électronique du moteur (ECU) par une ligne de transfert de données.

- Deux gammes de vitesse de translation permettent soit un couple élevé, soit un déplacement rapide
- Système de pompes à détection de charge croisée pour économiser du carburant
- Mise au ralenti automatique
- Débit et pression des circuits hydrauliques auxiliaires réglables par l'écran de contrôle interactif
- Contrôle assisté par ordinateur du débit des pompes hydrauliques

Pompe principale

Pompe à pistons axiaux en tandem (à détection de charge)

Débit max. à 2100 tr/min 149 L/min

Pressions de service max.

Groupe de travail 285 kgf/cm²

Translation 300 kgf/cm²

Orientation 214 kgf/cm²

VÉRINS HYDRAULIQUES

Tiges et corps de vérins en acier haute résistance.

Amortissements de fin de course sur tous les vérins pour un fonctionnement sans à-coups et une longévité accrue.

Vérins	Quantité	Alésage × diamètre de la tige × course (mm)
Flèche	1	115 × 70 × 775
Balancier	1	100 × 65 × 846
Godet	1	90 (flèche monobloc) × 60 × 690 85 (flèche articulée) × 55 × 690
Lame de remblayage	1	130 × 80 × 185
Déport de flèche	1	110 × 60 × 684
Flèche articulée	2	100 × 55 × 410

CABINE

Systèmes de climatisation et de chauffage intégrés pour un contrôle optimal de la température. Un ventilateur à régulation automatique alimente la cabine en air pressurisé et filtré, distribué dans la cabine par de nombreux événements. Le siège à suspension pneumatique, entièrement réglable, inclut une ceinture de sécurité. Le siège et les consoles de commande se règlent indépendamment selon les préférences de l'opérateur.

Pression acoustique pondérée à la place de l'opérateur, LpAd (ISO 6396:2008)

Déclarée : 98 dB(A)

Puissance sonore pondérée, LwAd (2000/14/CE)

Déclarée : 75 dB(A)

Mesurée : 74 dB(A)

SYSTÈME D'ORIENTATION

Entraînement par moteur à pistons axiaux et réducteur planétaire à 2 étages dans un bain d'huile.

- Couronne d'orientation : roulement à une rangée de billes à contact oblique et denture interne en acier durci par induction
- Denture interne et pignon d'entraînement lubrifiés par bain de graisse

Vitesse max.

9,9 tr/min

Couple max.

1954 kgf·m

CONTENANCES

Réservoir de carburant	160 L
Système de refroidissement (radiateur)	10 L
Réservoir d'huile hydraulique	140 L
Huile moteur	8,6 L
Moteurs de translation	2 × 1,6 L

ENTRAÎNEMENT

Chaque chenille est entraînée par un moteur indépendant à pistons axiaux, à couple élevé, avec réducteur planétaire. Deux leviers de commande avec pédales assurent direction, déplacement et contre-rotation avec réactivité et sans à-coups. Les bâtis de chenilles protègent les moteurs de translation, les freins et les réducteurs planétaires. Les freins multidisques immergés sont appliqués par ressorts et libérés par pression hydraulique.

Vitesse de pointe (gamme lente - gamme rapide)

2,9 - 4,8 km/h

Force de traction max.

6,6 t

Pente franchissable

35 ° / 58 %

POIDS ET PRESSION AU SOL

	Poids de la machine (kg)	Pression au sol (kgf/cm ²)
	DX85R-7	DX85R-7
Chenilles en caoutchouc de 450 mm	9528	0,42
Chenilles en acier de 450 mm	9537	0,42

CARACTÉRISTIQUES TECHNIQUES

POIDS DES ÉLÉMENTS

Élément		Poids (kg)	Remarques
Tourelle sans groupe de travail		4870	Sans contrepoids
Contrepoids		1450	
Châssis inférieur		3250	Chenilles en caoutchouc
Groupe de travail		1280	Flèche monobloc, balancier 1,7 m, godet 0,28 m ³
Flèche	3,38 m	413	
Flèche articulée	1,89 m (élément inférieur)	275	
	1,88 m (élément supérieur)	259	
Balancier	1,7 m	173	
	2,25 m	230	
Godet	0,28 m ³	234	
Vérin de la flèche		109	
Vérin du balancier		77	
Vérin de la flèche articulée		46	
Vérin du godet		56	
Lame de remblayage		423	
Vérin de la lame de remblayage		63,6	

BALANCIERS

	Longueur (mm)	Poids (kg)	Force d'arrachement (ISO) (t)
Balancier standard	1700	173	4,46
Balancier long	2250	230	3,72

GOSETS

	Capacité SAE (m ³)	Largeur (mm)		Poids (kg)	Force d'arrachement (ISO) (t)
		Avec lames latérales	Sans lames latérales		
Recommandé	0,28	813	707	234	6,70

DIMENSIONS

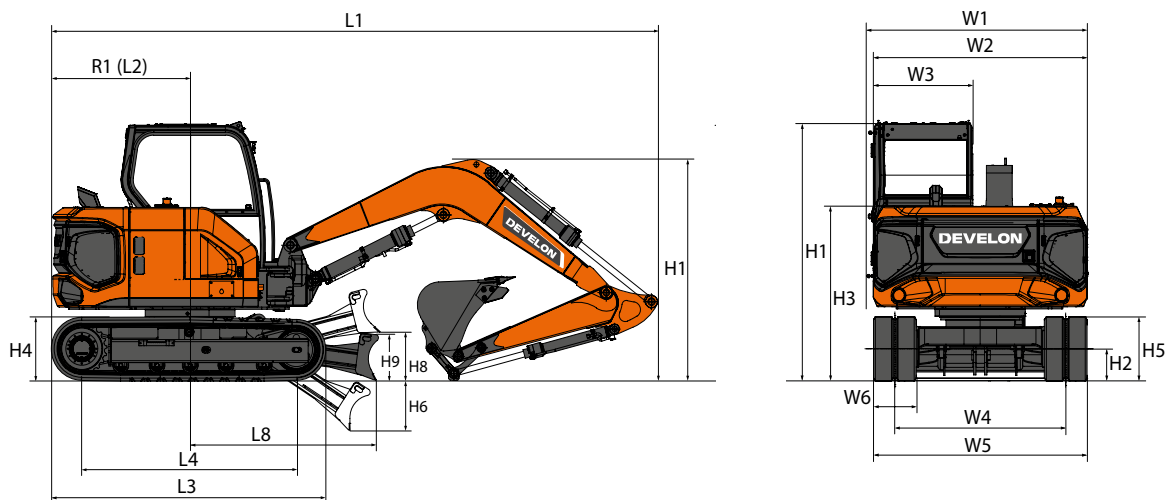

DIMENSIONS

Type de flèche		Unité	Flèche monobloc		Flèche articulée
Longueur de la flèche		mm	3380	3380	-
Longueur du balancier		mm	1700	2250	1700
Capacité du godet		m ³	0,28	0,28	0,28
Châssis inférieur (chenilles + arêtes)		-	Caoutchouc	Caoutchouc	Caoutchouc
L1	Longueur hors tout	mm	6430	6450	6640
H1	Hauteur hors tout	Flèche	mm	2335	2120
		Cabine	mm	2657	2657
W1	Largeur hors tout	mm	2250	2250	2250
R1	Rayon d'orientation arrière	Standard	mm	1465	1465
H2	Garde au sol	mm	294	294	294
L2	Distance à l'extrémité arrière	Standard	mm	1449	1449
W2	Largeur de la tourelle	mm	2250	2250	2250
W3	Largeur de la cabine	mm	1040	1040	1040
H3	Hauteur au capot	mm	1778	1778	1778
H4	Garde au sol sous le contrepoids	mm	758	758	758
H5	Hauteur aux chenilles	mm	656	656	656
L3	Longueur hors tout aux chenilles	mm	2952	2952	2952
L4	Entraxe barbotin-roue folle	mm	2315	2315	2315
W4	Voie	mm	1800	1800	1800
W5	Largeur du châssis inférieur	Standard	mm	2250	2250
W6	Largeur des chenilles	mm	450	450	450
		Hauteur des arêtes	mm	30	30
H6	Profondeur d'attaque de la lame de remblayage	mm	511	511	511
H8	Garde au sol de la lame de remblayage	mm	502	502	502
H9	Hauteur de la lame de remblayage	mm	454	454	454
L8	Distance jusqu'à l'extrémité de la lame de remblayage	mm	1972	1972	1972
Angle de déport de flèche (gauche/droite)		°	60 / 60		

ENVELOPPE DE TRAVAIL

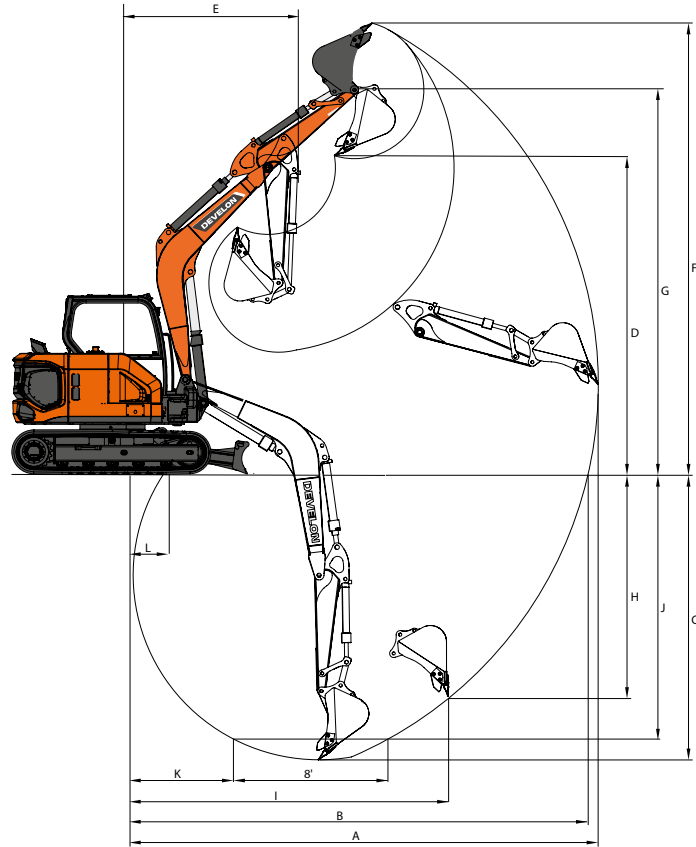

ENVELOPPE DE TRAVAIL

Type de flèche	Unité	Flèche monobloc		Flèche articulée
Longueur de la flèche	mm	3380		Flèche articulée (1890 + 1880)
Longueur du balancier	mm	1700	2250	1700
Capacité du godet	m³	0,28		0,28
A Portée de fouille max.	mm	7015	7530	7280
B Portée de fouille max. (au niveau du sol)	mm	6850	7380	7130
C Profondeur de fouille max.	mm	4110	4670	4040
D Hauteur de déversement max.	mm	4705	5050	5425
E Rayon d'orientation min. (déport de flèche)	mm	2775 (2080)	2945 (2250)	2755 (2060)
F Hauteur d'attaque max.	mm	6690	7035	7440
G Hauteur max. au pivot du godet	mm	5715	6060	6430
H Profondeur de fouille max. (paroi verticale)	mm	3180	3700	3490
I Rayon max. (paroi verticale)	mm	4825	5005	4630
J Profondeur max. (fond plat 2,40 m)	mm	3735	4345	3870

CAPACITÉS DE LEVAGE

FLÈCHE MONOBLOC • SANS GODET • LAME RELEVÉE

(UNITÉ : 1000 KG)

B	A		1,5 m		3,0 m		4,5 m		6,0 m		Portée max.	

Flèche 3,38 m • Balancier 1,7 m • Chenilles 450 mm en acier • CONTREPOIDS 1,45 t

4,5 m					1,93 *	1,76			1,73	1,52	4,90
3,0 m			2,91 *	2,91 *	1,96	1,71			1,32	1,16	5,74
1,5 m					1,85	1,6	1,2	1,05	1,2	1,05	6,00
0,0 m			3,25	2,7	1,77	1,52			1,24	1,08	5,81
- 1,5 m	4,70 *	4,70 *	3,28	2,73	1,76	1,52			1,5	1,3	5,07
- 3,0 m			1,89 *	1,89 *					1,53 *	1,53 *	3,32

Flèche 3,38 m • Balancier 2,25 m • Chenilles 450 mm en acier • CONTREPOIDS 1,45 t

6,0 m									1,82 *	1,82 *	4,01
4,5 m					1,55 *	1,55 *			1,42 *	1,31	5,56
3,0 m					1,81 *	1,81 *	1,31	1,14	1,21	1,05	6,28
1,5 m			3,72	3,08	1,97	1,69	1,27	1,1	1,11	0,96	6,52
0,0 m			3,46	2,84	1,86	1,59	1,23	1,06	1,14	0,98	6,34
- 1,5 m	3,71 *	3,71 *	3,44	2,83	1,83	1,56			1,32	1,14	5,69

BOOM MONOBLOC • SANS GODET • LAME EN APPUI

(UNITÉ : 1000 KG)

B	A		1,5 m		3,0 m		4,5 m		6,0 m		Portée max.	

FLÈCHE 3,38 m • BALANCIER 1,7 m • CHENILLES 450 mm en acier • CONTREPOIDS 1,45 t

4,5 m					1,93 *	1,93 *			1,90 *	1,90 *	4,90
3,0 m			2,91 *	2,91 *	2,13 *	2,13 *			1,77 *	1,46	5,74
1,5 m					2,63 *	2,04	1,88 *	1,33	1,85 *	1,33	6,00
0,0 m			4,19 *	3,59	2,89 *	1,96			2,01 *	1,38	5,81
- 1,5 m	4,70 *	4,70 *	4,24 *	3,62	2,54 *	1,95			2,01 *	1,66	5,07
- 3,0 m			1,89 *	1,89 *					1,53 *	1,53 *	3,32

FLÈCHE 3,38 m • BALANCIER 2,25 m • CHENILLES 450 mm en acier • CONTREPOIDS 1,45 t

6,0 m									1,82 *	1,82 *	4,01
4,5 m					1,55 *	1,55 *			1,42 *	1,42 *	5,56
3,0 m					1,81 *	1,81 *	1,68 *	1,36	1,35 *	1,26	6,28
1,5 m			4,24 *	3,79	2,38 *	2,03	1,83 *	1,32	1,40 *	1,16	6,52
0,0 m			4,46 *	3,54	2,80 *	1,92	1,93 *	1,28	1,61 *	1,18	6,34
- 1,5 m	3,71 *	3,71 *	4,68 *	3,52	2,71 *	1,89			1,82 *	1,37	5,69

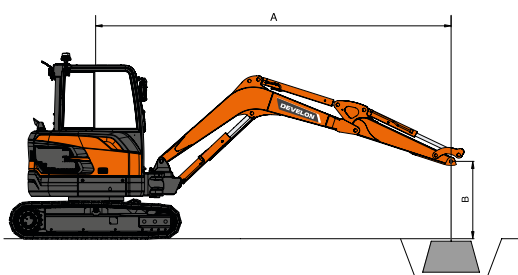







: capacité nominale sur l'avant
 : capacité nominale sur le côté ou sur 360°

1. Les capacités de levage sont calculées selon la norme ISO 10567.
2. La charge est appliquée à l'extrémité du balancier.
3. * = Charge limitée par la capacité hydraulique.
4. La capacité de levage ne dépasse pas 75 % de la charge de basculement minimale ou 87 % de la capacité hydraulique.
5. La position la moins stable est sur le côté.
6. Ces capacités de levage s'appliquent uniquement à la machine telle que livrée et équipée d'origine par le constructeur.

CAPACITÉS DE LEVAGE







FLÈCHE ARTICULÉE • SANS GODET • LAME RELEVÉE

A	3,0 m		4,5 m		6,0 m		Portée max.		A
									

FLÈCHE ARTICULÉE 1,89 m/1,88 m • BALANCIER 1,7 m • CHENILLES 450 mm en acier • CONTREPOIDS 1,45 t

6,0 m	3,03 *	3,03 *					2,89 *	2,63	3,51
4,5 m			2,09	1,79			1,57	1,35	5,25
3,0 m	3,75 *	3,26	2	1,71	1,23	1,06	1,23	1,05	6,02
1,5 m			1,85	1,57	1,2	1,03	1,12	0,96	6,27
0,0 m			1,76	1,48	1,18	1	1,16	0,99	6,08
-1,5 m	3,08 *	2,72	1,76	1,49			1,32 *	1,18	5,39



FLÈCHE ARTICULÉE • SANS GODET • LAME EN APPUI

A	3,0 m		4,5 m		6,0 m		Portée max.		A
									

FLÈCHE ARTICULÉE 1,89 m/1,88 m • BALANCIER 1,7 m • CHENILLES 450 mm en acier • CONTREPOIDS 1,45 t

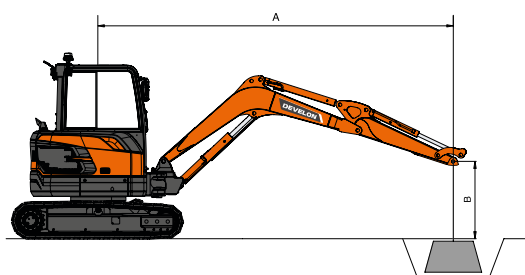
6,0 m	3,03 *	3,03 *					2,89 *	2,89 *	3,51
4,5 m			2,19 *	2,14			2,11 *	1,62	5,25
3,0 m	3,75 *	3,75 *	2,40 *	2,06	1,90 *	1,28	1,90 *	1,27	6,02
1,5 m			2,74 *	1,91	1,91 *	1,25	1,77 *	1,17	6,27
0,0 m			2,71 *	1,82	1,71 *	1,22	1,62 *	1,2	6,08



-  : capacité nominale sur l'avant
-  : capacité nominale sur le côté ou sur 360°

1. Les capacités de levage sont calculées selon la norme ISO 10567.
2. La charge est appliquée à l'extrémité du balancier.
3. * = Charge limitée par la capacité hydraulique.
4. La capacité de levage ne dépasse pas 75 % de la charge de basculement minimale ou 87 % de la capacité hydraulique.
5. La position la moins stable est sur le côté.
6. Ces capacités de levage s'appliquent uniquement à la machine telle que livrée et équipée d'origine par le constructeur.

ACCESSOIRES ET OPTIONS

BESOIN D'UNE PAUSE ?



Pour les pelles de 1 à 10 tonnes

OPTIMISATION DES PERFORMANCES

Les brise-roches Série HB sont optimisés pour les pelles Develon et intégralement approuvés par les ingénieurs Develon.

GARANTIE

Évitez les problèmes de compatibilité et de garantie qu'entraîne l'utilisation de brise-roches non approuvés. Develon offre jusqu'à 2 ans de garantie standard.

PERFORMANCES

Les brise-roches HB Develon offrent une puissance et une productivité exceptionnelles, qu'il s'agisse de démolir du béton ou de briser des roches.

COÛT D'EXPLOITATION

Même avec 2 ans de garantie, les brise-roches Série HB sont proposés à un prix raisonnable pour que nos clients bénéficient d'un retour sur investissement maximal.

JEUX DE GODETS

Quelle que soit la largeur d'excavation, prenez en charge toutes les opérations de fouille avec nos jeux de godets.

Pour les pelles de 1 à 10 tonnes

Chaque jeu inclut :

- 1 attache rapide à fixation sur axes
- 3 godets de fouille à dents
- 1 godet de nivelage

LAMES LATÉRALES ET BANDES D'USURE SUR LE FOND

Les godets de fouille sont équipés de lames latérales épaisses et chanfreinées, et de bandes d'usure couvrant 90 % du fond du godet.

RIGIDITÉ ACCRUE

Le godet de nivelage est doté d'un ou plusieurs goussets pour accroître la rigidité du godet.



GESTION DES CHANTIERS

GESTION DE LA PRODUCTIVITÉ

MAINTENANCE PRÉVENTIVE

SERVICE PROACTIF

TENDANCE D'UTILISATION

Total des heures d'utilisation et heures d'utilisation par mode de travail

RENDEMENT ÉNERGÉTIQUE*

Niveau de carburant et consommation

LOCALISATION

GPS et barrière virtuelle

RAPPORTS

Utilisation et condition de la machine

AVERTISSEMENTS ET ALARMES

Détection des dysfonctionnements de la machine, de la déconnexion de l'antenne et du franchissement dans le temps ou l'espace de la barrière virtuelle

GESTION DES HUILES ET DES FILTRES

Entretien préventif par intervalle de remplacement préconisé

TERMINAL TÉLÉMATIQUE

Le terminal est installé dans la machine et connecté à son système électronique pour lire les données.

TÉLÉCOMMUNICATION

Develon fournit un double mode de communication (téléphonie mobile et satellite) pour maximiser la couverture de Develon Fleet Management.

DEVELON FLEET MANAGEMENT WEB

Les utilisateurs peuvent contrôler la machine à partir de Develon Fleet Management Web.

ÉQUIPEMENT STANDARD ET OPTIONS

Moteur

- Develon D24 : moteur diesel à rampe commune et injection directe, conforme Phase V
- Mise au ralenti automatique

Système hydraulique

- Pompe à pistons à débit variable
- Circuit hydraulique de brise-roche avec retour direct au réservoir
- Circuit hydraulique auxiliaire double effet à débit réglable par l'écran de contrôle
- Vérins à amortissements de fin de course et joints antipollution
- Circuit auxiliaire pour accessoire rotatif (Pero)
- Circuit auxiliaire pour attache rapide
- Circuit auxiliaire pour benne preneuse

Cabine et poste de conduite

- Cabine pressurisée et insonorisée
- Siège à suspension pneumatique et chauffage intégré
- Climatisation
- Face avant entièrement vitrée avec vitre supérieure relevable et vitre inférieure amovible
- Vitre côté droit coulissante et verrouillable par crans
- Plafonnier
- Essuie-glace de pare-brise avec fonction intermittente
- Nombreux compartiments de rangement
- Plancher spacieux, plat et facile à nettoyer
- Porte-gobelet
- Protection antivol
- Écran tactile 8" DEVELON Smart Touch regroupant toutes les fonctions
- Avertisseur sonore électrique
- Molette de réglage du régime moteur
- Entraînement hydrostatique à 2 gammes de vitesse avec sélection de gamme automatique ou manuelle
- Autoradio DAB avec système de téléphonie mains-libres
- Chargeur USB et prise électrique 12 V
- Prise de connexion pour ordinateur portable
- Manipulateurs hydrauliques PPC réglables pour la flèche, le balancier, le godet et l'orientation ; commande des accessoires par molettes proportionnelles et contacteurs intégrés aux manipulateurs
- Leviers de direction avec pédales
- Clé unique

Sécurité

- Structure de protection contre le retournement (ROPS)
- Clapets de sécurité de charge sur les vérins de flèche et de balancier
- Dispositif d'avertissement de surcharge
- Gyrophare
- Levier de blocage de sécurité des fonctions hydrauliques
- Vitres en verre de sécurité
- Marteau de bris de vitre pour sortie d'urgence
- Rétroviseurs côtés droit et gauche
- Contacteur d'arrêt d'urgence du moteur
- Points d'articulation renforcés par des pièces de fonderie massives
- Coupe-batterie
- Feu de travail LED (sur la flèche)
- Bouchon de réservoir de carburant verrouillable
- Feux de travail LED supplémentaires (1 à l'avant de la cabine)
- Structure de protection contre la chute d'objets (FOGS) : grilles de toit et de pare-brise (ISO 10262 niveau II et SAE J1356)
- Caméra de vision arrière (avec feu LED)
- Système de caméras 360 ° (AVM)

Autres

- DX85R-7 : flèche 3380 mm - Balancier 1700 mm - Contrepoids 1450 kg
- Pompe de remplissage de carburant
- Système télématique DEVELON Fleet Management
- Protection du vérin de flèche
- Filtre à air à double cartouche
- Fonction d'autodiagnostic
- Batterie 12 V, 100 Ah – Alternateur 12 V, 80 A
- Points de graissage de la couronne d'orientation et du groupe de travail centralisés à un emplacement commode
- Balancier long 2250 mm
- Flèche articulée (1890 mm + 1880 mm) avec balancier 1700 mm

Châssis inférieur

- Châssis inférieur fixe
- Tendeurs de chenille hydrauliques
- Chenilles en caoutchouc, largeur 450 mm
- Maillons de chenille à axes étanches et graissés à vie (chenilles en acier)
- Kit de double clapet antiretour pour le vérin de la lame de remblayage
- Chenilles en acier de 450 mm
- Chenilles en acier de 450 mm avec patins en caoutchouc

Liste des accessoires

- Jeu de godets (1 attache rapide hydraulique QC45, 3 godets de fouille 140 L - 450 mm / 210 L - 600 mm / 340 L - 900 mm + 1 godet de curage 300 L - 1500 mm)
- Brise-roche Develon HBO8H, 400-800 coups/min, 120 dB



Powered by **Innovation**

POUR EN SAVOIR
PLUS : DX85R-7

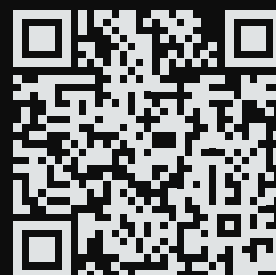

DEVELON

HD Hyundai Infracore Europe s.r.o.
IBC - Pobřežní 620/3, 186 00 Praha 8-Karlín
Czech Republic

©2023 DEVELON D4601214-FR (08-23)

Certaines spécifications ne sont pas des mesures réelles. Elles sont basées sur des calculs techniques. Les spécifications contenues dans cette brochure sont fournies à titre de comparaison uniquement. Elles sont susceptibles d'être modifiées à tout moment sans préavis. Les spécifications de votre machine Develon peuvent varier en raison de variations normales dans sa conception, sa fabrication, ses conditions d'utilisation et d'autres facteurs. Les produits Develon présentés en illustration ne sont pas toujours des modèles de série.